

公式オンラインショップ

Child Shop

チャイルド社

書籍・絵本

保育備品・行事用品

新学期用品

玩具

衛生用品

食器

マસセット保育用品

プレゼント品

学童保育用品

研修・WEBセミナー

防災用品

楽器・音響機器

保育用品を探すなら **Child Shop** におまかせください。
2025年マસセットカタログやアーテックのプレゼント品など
掲載商品は10,000アイテム以上!!
保育用品をいつでも、かんたんにご注文いただけます。

マસセットやアーテックの商品番号で検索できます。

スマホでの検索はこちら

カメラまたは二次元コードリーダー(アプリ)をダウンロードして、二次元コードを読み取ってください。

Child Shop

▼パソコン、タブレット、スマートフォン共通

チャイルドショップ

<https://childshop.jp>

ネット限定
ネットショップ限定商品やセール品もあるよ!

選ばれる園になるための情報誌

チャイルドしんぶん

チャイルドおすすめの
Super Select 66
スーパーセレクト

株式会社 **チャイルド社**

VOL.21

CHAPPY 24

特集!!

更に進化した! 園の管理・運営システム

「園を取り巻く環境の変化」や「お客様からのご要望」等を取り入れ、更に進化を遂げた新しい時代に適合する商品内容となっております

社会福祉法人会計システム

「経年の減価償却額の確認」等の便利機能を設けました!

減価償却が会計のオプションシステムとなり、会計との連動が強化されました。

小口現金、預金出納帳のオプションシステムをご用意しています。

見やすさ!
ワイド画面対応で左側に従来の画面、右側に便利機能を同時に表示!

わかりやすさ!
元帳を表示しながら仕訳入力が可能に。元帳の表示は入力に連動!

正確さ!
月末預金残高をあらかじめ入力し、入力ミスが無いかを簡単にチェック可能!

使いやすさ!
お気に入りボタンもチャットと表示されるので会計画面の行き来も不要です!

作業中のちよつとした「これがあると便利!」を追求。求めていた、かゆいところに手が届く。そんな機能をそろえています。

園様のお役にたつ情報やコラムを配信

チャイルド社では園様のお役に立つ情報をメールマガジン、Instagram、YouTubeで配信しています。コラムや商品紹介、セミナーのサンプル動画などご都合にあわせてご覧いただけます。(登録料・ご利用料は無料)

保育系弁護士がゆく
少子化時代をサバイブする園の最新術

Question
園での虐待・不適切保育についてどんなことをすれば良いの?

園の保育者の園児への虐待ニュースが社会的に大きな関心を集めています。園長として、このテーマについてどう職員に向き合うか、万一の時にどうすれば良いのか、報道に触れる度に不安を感じます。

法律事務所へのお問い合わせが多かった問題は臨時号にてすぐにお答えしました。虐待対応の要点を①「調査・分析」②「関係者への報告」③「当事者への対応」とステップごとに解説しています。(毎月第2水曜日配信)

時勢にあわせたコラムを配信中!

選ばれる園になるためのメルマガ

社会福祉法人役員(理事・監事)改選のポイント

今年6月の定時評議員会終了を以て役員任期が満了となりますが、改選にあたっての留意点を教えてください。

今年には多くの法人で理事・監事の改選が必要となりますが、以下の点にご留意ください。

- ① 決算理事会
- ② 定時評議員会
- ③ 理事会(理事長選任)

チャイルドの経営コンサルタント監修によるメルマガは法人・園の経営・運営の悩み事に対応しています。チャイルドグループのノウハウをQ&A形式で、毎月第4水曜日にメールマガジンにて配信しています。

園の経営・運営の悩み事にも◎

毎週火曜日投稿中!

Instagram

YouTube / child-sha

リズムメロディコンサート

園生活にピッタリな音源を配信中!
ぜひご視聴ください!

リズムメロディコンサート 配信はこちら!

これが **CHAPPY 24!!**

個別の設定が豊富で、必要な情報を参照しながら入力できたり、入力中の作業状況が把握しやすくなりました!

見た目にもわかりやすくて、作業の効率がグンとアップ!

給与計算システム

月次処理のブロックは40個まで作成可能。

支給項目は71個まで設定可能です。

出力したい対象者・項目を選択して年間集計し、Excelファイルとして出力可能。

社会保険、WEB明細のオプションシステムをご用意しています。

応用力!
残業時の入力や、支給項目の設定などケースに応じた入力や設定が可能!

対応力!
社会情勢に伴う税制改正等にも速やかに対応!

うっかり防止!
有給休暇5日取得のお知らせ機能で、うっかり忘れることもありません!

個別設定が便利!
個人別設定可能な項目が多数! 個人個人をよりわかりやすく管理!

CONTENTS

- 01-03 [コンピュータ部] CHAPPY 24 / 2025年コンピュータ部 展示会開催日程
- 04 CHILD GRAND FAIR 2025-2026 展示会開催日程
- 05 災害備蓄用 アレルギー対応非常食
- 06-08 [出版・セミナー部] 園内研修教材 DVD / オンライン研修講座
- 09 【雑報部】 園旗
- 10 株式会社 幼保経営サービス
- 11 保育現場の安心・安全を法律で守る
- 12-13 [マસセット] 園庭遊具 むくもくシリーズ
- 14 【童心社】新刊セット紙芝居 「1歳からの だいじょうぶだよ!あんぜん紙しばい」
- 15 チャイルドオリジナル SNOOPY 遊具
- 16 CHILD オンラインショップ・メールマガジン

「Chappy 24」は、園を取り巻く環境の変化やお客様からのご要望等を取り入れ、更に進化を遂げた新しい時代に適合する商品内容となっております。

新発売 CHAPPY 24

社会福祉法人 会計基準システム

- ◆ ワイド画面対応で確認と訂正が楽々
- ◆ 階層区分会計、内部取引に完全対応
- ◆ 全決算書を印刷可能
- ◆ 決算書一括印刷機能で決算書作成も楽々

ワイド画面への対応

従来の機能は左側へそのままに、広がった右側へ便利機能（拡張表示機能）を付けました！

便利機能 1. 元帳表示

元帳を表示しながら、仕訳入力が可能です。元帳の表示内容は仕訳入力(訂正)ごとに更新されます。

便利機能 2. 預金残高照合画面

予め実際の月末預金残高を設定しておくと、システム上で残高の一致を色のアイコン (OK) または (NG) で確認することができます。

便利機能 3. 仕訳一覧表示画面

仕訳一覧を表示することができます。表示内容は仕訳入力(訂正)ごとに更新され、その仕訳が黄色く反転しますので、どこを入力したかが一目でわかります。

便利機能 4. お気に入りボタン

仕訳入力モード以外では従来通りのお気に入りボタンが表示されます。



各種機能の強化を行いました

- 残高の連続性のチェック機能
- 予算額の入力
- 法人管理者機能

給与計算システム

- ◆ 画面の拡大縮小表示がマウスで簡単操作可能
- ◆ 明細支給項目71個まで設定可能
- ◆ 項目別の年間集計Excel出力が可能
- ◆ ワイド画面対応で確認と訂正が楽々
- ◆ 個人別設定可能な項目多数
- ◆ 社会情勢に伴う税制改正等に速やかに対応

明細処理の便利機能

毎月の給与(賞与)処理に便利な機能をご用意

残業等の時間入力時に単価表示方式が可能。ダイレクト入力方式も可能。

支給項目71個・控除項目31個まで設定可能です。



月次ブロックの便利機能

給与(賞与)の月次ブロック画面に便利な機能をご用意

月次処理のブロックは40個まで作成可能

選択した方だけの給与と賞与の処理が可能。(有給休暇等の機能制限があります)

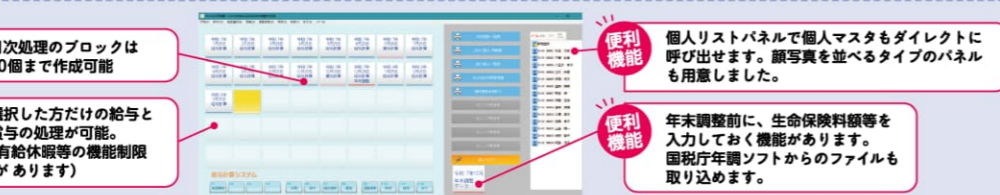

減価償却オプションシステム

- ◆ 施設間の固定資産「移管」処理を機能強化
- ◆ 固定資産の除却、移管、売却の一括設定画面
- ◆ 償却方法の種類に「リース資産定額法」を追加
- ◆ 借入金元金償還補助金に対応



小口現金出納帳オプションシステム

- ◆ 園で日常的に行われている小口現金制度に対応したシステム
- ◆ 入力画面は出納帳と同じデザイン
- ◆ 実際に記帳する感覚で、入力出来ます。

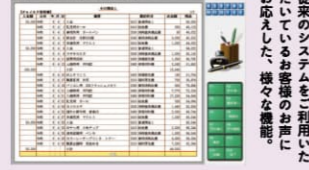

預金出納帳オプションシステム

- ◆ 預金出納帳をシステム化
- ◆ インターネットバンキングなどで提供されるCSVファイル等を利用して預金出納帳へ取り込み可能



WEB明細オプションシステム

※ CHAPPY24 給与計算システムがインストールされているパソコンでご利用頂けるオプションシステムです。

- ◆ 少ない操作で、WEB 明細(給与・賞与・源泉徴収票)を配信・閲覧可能です。
- ◆ WEB 明細の公開日時を指定できます。
- ◆ 職員の方々には WEB 明細のお知らせメールが自動配信されます。

チャッピー24 給与計算システムをご利用頂いていれば、職員の方々へ電子給与と明細を、インターネット経由で配信しスマホやパソコンからご照会できるようになります。

栄養計算システム 24

もっと早く、もっと簡単に。

栄養計算システム 24 は直感的な操作で、スムーズな献立作成を実現します。

日本食品標準成分表 2020年版(八訂)に対応!

新機能! カレンダー日報 1か月分の献立を登録できる機能です。全体のバランスを考慮しながら、手軽に作成・管理できます。

栄養計算システム 24 は 給食の運営をトータルサポートします

- 日報作成
- 献立配信 (ダウンロード 献立)
- 発注管理・在庫管理
- 日本食品標準成分表 2020年版(八訂)に対応
- アレルギー
- 営業訪問サポート* リモートサポート
- 地域様対応帳票 (約 250 種類)
- *別途費用が発生します。

2025年コンピュータ部 展示会開催日程

名護市 開催日時 9月17日(水) 9:30~16:00 会場 名護市産業支援センター(大会議室) 住所 〒905-0017 沖縄県名護市大中1丁目19-24	うるま市 開催日時 9月18日(木) 13:00~17:00 会場 うるま市じんぶん館(大研修室) 住所 〒904-2203 沖縄県うるま市川崎468	糸満市 開催日時 9月30日(火) 10:00~16:30 会場 シャボン玉石けんくくる糸満(多目的館) 住所 〒901-0364 沖縄県糸満市潮崎町1丁目1番2
出雲市 開催日時 9月30日(火) 10:00~17:00 会場 ビックハート出雲 住所 〒693-0008 島根県出雲市駅南町1丁目5	南風原町 開催日時 10月1日(水) 10:00~17:00 会場 南風原町立中央公民館 住所 901-1113 沖縄県島尻郡南風原町字喜屋武236番地	帯広市 開催日時 10月1日(水) 10:00~17:00 会場 とかちプラザ 住所 〒080-0014 北海道帯広市西4条南13丁目1
函館市 開催日時 10月7日(火) 10:00~17:00 会場 サン・リフレ函館 住所 〒040-0034 北海道函館市大森町2番14号	名古屋市 開催日時 10月8日(水) 10:00~17:00 会場 ホテル名古屋ガーデンパレス 住所 〒460-0003 愛知県名古屋市中区錦3丁目11番13号	豊橋市 開催日時 10月9日(木) 10:30~17:00 会場 豊橋商工会議所 住所 〒440-8508 愛知県豊橋市花田町字石塚42-1
金沢市 開催日時 10月15日(水) 11:00~17:00 会場 石川県地産産物振興センター 住所 〒920-8203 石川県金沢市鞍月2丁目1番地	札幌市 開催日時 10月23日(木) 10:00~17:00 会場 札幌市男女共同参画センター 住所 〒060-0808 北海道札幌市北区北8条西3丁目	大田市 開催日時 10月28日(火) 10:00~17:30 会場 大田市民会館 住所 〒694-0064 島根県大田市大田町大田イ128
浜田市 開催日時 10月29日(水) 10:00~17:30 会場 サンマリン・HAMADA 住所 〒697-0017 島根県浜田市原井町3050-9	浦添市 開催日時 10月29日(水) 9:30~17:00 会場 P's SQUARE 住所 〒901-2101 沖縄県浦添市西原2丁目4-1	10月30日(木) 9:30~15:30 会場 P's SQUARE 住所 〒901-2101 沖縄県浦添市西原2丁目4-1
千歳市 開催日時 11月6日(木) 10:00~17:00 会場 千歳アルカディア・プラザ 住所 〒066-0009 北海道千歳市柏台南1丁目3番地の1	大阪市 開催日時 11月7日(金) 10:00~17:30 会場 ホテルアウィーナ大阪 住所 〒543-0031 大阪府大阪市天王寺区石ヶ辻町19番12号	墨田区 開催日時 11月6日(木) 11:00~17:00 会場 東京スカイツリーイーストタワー 住所 〒131-0045 東京都墨田区押上1丁目1-2
豊中市 開催日時 11月10日(月) 10:00~17:00 会場 千里阪急ホテル 住所 〒560-0082 大阪府豊中市新千里東町2丁目1番	堺市 開催日時 11月11日(火) 10:00~17:00 会場 フェニーチェ堺 住所 〒590-0061 大阪府堺市堺区翁橋町2-1-1	八戸市 開催日時 11月11日(火) 10:00~17:00 会場 グランドサンピア八戸 住所 〒039-1111 青森県八戸市東白山1-1-1
青森市 開催日時 11月12日(水) 10:00~17:00 会場 ねぶたの家フ・ラッセ 住所 〒030-0803 青森県青森市安方1-1-1	熊谷市 開催日時 11月12日(水) 10:30~17:00 会場 キングアンバサダーホテル熊谷 住所 〒360-0037 埼玉県熊谷市筑波1-9-9-1	七尾市 開催日時 11月12日(水) 10:00~17:00 会場 七尾市文化ホール 住所 〒926-0021 石川県七尾市本府中町7番38番地
山形市 開催日時 11月18日(火) 11:00~17:00 会場 山形復興交流プラザ山形ビッグウイング 住所 〒990-0076 山形県山形市平久保100番地	府中市 開催日時 11月19日(水) 10:00~17:00 会場 府中市市民会館 住所 〒183-0055 東京都府中市府中町2丁目24	弘前市 開催日時 11月13日(木) 10:00~17:00 会場 アートホテル弘前シティ 住所 〒036-8004 青森県弘前市大町1-1-2
山形市 開催日時 11月18日(火) 11:00~17:00 会場 山形復興交流プラザ山形ビッグウイング 住所 〒990-0076 山形県山形市平久保100番地	前橋市 開催日時 11月20日(木) 10:30~17:00 会場 ホテル1-2-3前橋マール 住所 〒371-0847 群馬県前橋市大友町3-2-4-1	札幌市 開催日時 11月18日(火) 10:00~17:00 会場 札幌コンベンションセンター 住所 〒003-0006 北海道札幌市白石区東札幌6条1丁目1-1
志木市 開催日時 11月25日(火) 10:30~17:00 会場 フォーシーズン志木(マルイファミリー志木B館) 住所 〒353-0004 埼玉県志木市本町5-26-1	秋田市 開催日時 11月26日(水) 10:00~17:00 会場 メトロポリタン秋田 住所 〒010-8530 秋田県秋田市中通7丁目2-1	盛岡市 開催日時 11月20日(木) 10:00~17:00 会場 メトロポリタン盛岡 住所 〒020-0034 岩手県盛岡市盛岡駅前通1-44
姫路市 開催日時 11月26日(水) 10:00~17:00 会場 姫路グランヴィリオホテル 住所 〒670-0940 姫路市三左衛門堀西の町210番地	横浜市 開催日時 11月26日(水) 10:30~16:30 会場 AP横浜 住所 〒220-0004 神奈川県横浜市西区北幸2丁目6-1 Onest横浜西口ビル 4F-6F	

お問い合わせは最寄りの営業所まで

※チャイルド社コンピュータ部展示会は、施設関係者及び招待者のみご入場いただけます。
 ※コンピュータ部の展示会開催日程は、随時更新されています。詳細は二次元コードからご確認ください。

株式会社 **チャイルド社コンピュータ部**

パソコン・タブレット・スマートフォン共通
<https://chappy.co-site.jp>

チャイルド社コンピュータ部 で検索

さいたま営業所 03-3333-2345 東京営業所 03-3333-2345	新潟営業所 025-210-0500 金沢営業所 076-261-7740 中部営業所 052-777-4089	関西営業所 06-4304-4611 京都営業所 075-582-6165 四国営業所 087-811-4635	札幌営業所 011-398-6566 盛岡営業所 019-681-6813 仙台営業所 022-739-9042	北関東営業所 0270-40-6762 水戸営業所 029-304-5806 京葉営業所 03-6458-7646	広島営業所 082-581-3170 九州営業所 092-409-3653 中九州営業所 096-349-6640	南九州営業所 099-204-0007 沖縄営業所 098-831-6259 サポート課 050-3786-5432
--	--	--	--	---	---	--



たくさんのできた!を広げよう
個性かがやく未来を

CHILD GRAND FAIR 2025-2026

展示会開催日程

宮崎 10/8水 ~ 9木 JA・AZM ホール	熊本 11/11火 ~ 13木 グランメッセ熊本 D ホール	八王子 2026年 1/20火 ~ 22木 東京たま未来メッセ
福岡 10/15水 ~ 16木 博多国際展示場&カンファレンスセンター	神戸 11/19水 ~ 20木 KIITO ホール	姫路 1/21水 ~ 22木 アクリエ姫路
和歌山 10/28火 ~ 29水 和歌山ビッグ愛	山口 11/19水 ~ 20木 KDDI 維新ホール	高松 1/27火 ~ 28水 サンメッセ香川 大展示場Cブース
久留米 10/28火 ~ 29水 地場産くるめ	長崎 11/26水 ~ 27木 長崎県立総合体育館	池袋合同 2/2月 ~ 4水 サンシャインシティ 文化会館展示ホールD
北九州 11/5水 ~ 6木 西日本総合展示場 新館 AIM ビル 3階展示場	奈良 12/3水 ~ 4木 奈良県産業会館	関西合同 2/3火 ~ 5木 花博公園 ハナミズキホール
松山 11/11火 ~ 12水 アイテム えひめ	鹿児島 12/9火 ~ 11木 オロシティホール	大分 2/18水 ~ 19木 J.COM ホルトホール大分 小ホール



来て

触れて

見て

是非、チャイルド社の展示会を「保育の質の向上」のために、ご活用ください。

パソコン・タブレット
スマートフォン共通
<https://www.child.co.jp/>
チャイルド社 で検索

ゆたかな、夢をそだてる
チャイルド社
私たちのねがい
幼児の 美しい心
すこやかなからだ
ゆたかな夢を育てる
それは
チャイルド社のねがいです。



備蓄 していますか? アレルギー28品目 不使用非常食 災害備蓄用

離乳食 アレルギー対応おかゆ
主食 ライスるんkids

水を入れてかき混ぜればすぐに完成! 待ち時間無しで食べられます。
粒なしのやわらかタイプなので、0歳児から幅広い年齢に食べていただけます。
また、離乳食として月齢に合わせて水の量でやわらかさ調整が可能です。

アレルギー28品目不使用
5年保存

緊急時の離乳食に!

- 化学調味料・保存料・香料・pH調整剤不使用
- 原料のお米と野菜は国内産を使用
- アレルギー28品目を扱わない工場で製造

乳幼児用規格適用食品

白米 + ホタテ貝カルシウム入り
野菜&きのこ (しめじ・しいたけ)
五目がゆ ひじき・にんじん・小松菜・ごぼう・椎茸

袋を切って お水やお湯を注いで かき混ぜて 完成!!

送料別途 梱包サイズ: 29×20×高さ14cm 梱包重量: 約1kg

白米+ホタテ貝カルシウム入り(30袋入)	野菜&きのこ(30袋入)	五目がゆ(30袋入)
16,848円/16,800円(税別)	18,144円/16,800円(税別)	18,144円/16,800円(税別)

アレルギー対応非常食
おやつ クッキー・ベジ (20枚入×36袋入)

アレルギー特定原材料28品目とナッツ類を一切使用していないクッキーです。
小麦や乳製品を使わず、トレーサビリティのできる安心な米粉を原料に香ばしく焼き上げました。非常食でも、日常のおやつとしてもどなたにもお勧めできます。

アレルギー28品目不使用
3年保存

- 甘いものを食べると落ち着く効果があります。備蓄の中に必ず入れておきたい「甘い」非常食のクッキーです。災害時には、まず最初に先生も子供も一緒に食べましょう。
- トレーサビリティのできる安心な米粉が原料です。
- 災害時に不足しがちなビタミン&ミネラル入り。(トマト・にんじん・かぼちゃ・玄米)
- 低年齢の子どもでも食べやすいように、割れやすく、サイズも小さめになっています。
- 袋はジップタイプなので、食べかけの一時保管に便利です。※開封後はお早目にお召し上がりください。

送料別途 梱包サイズ: 55.5×32.5×高さ24cm 梱包重量: 約4.5kg

※1箱にアルミ袋(クッキー20枚入)が36袋入っています。
※1袋で1人の1日分(3食分)です。
※1箱で1クラス(子ども30名+先生+予備)の1日分(3食分)です。

送料別途 梱包サイズ: 55.5×32.5×高さ24cm 梱包重量: 約4.5kg

アレルギー対応非常食クッキー・ベジ
1箱(20枚入×36袋入) 38,016円/35,200円(税別)

主食 アレルギー対応非常食
副菜 救給シリーズ(スプーン付)

温め不要! 水もお湯も不要! 待ち時間0分で、開けたらすぐに食べられる! スプーン付きで容器がそのまま食器になるので、先生方の準備&提供が簡単!

アレルギー28品目不使用
3年半保存

救給カレー 150g(40食入)
救給根菜汁 150g(40食入)
救給コーンポタージュ 130g(40食入)

食感をそそのかすカレーの豊かな香り! 子ども向けのカレーのため辛くありません。※ご飯とカレーが混ぜて入っています。

非常時に不足する野菜の栄養がたっぷり。同時に水分補給も可能。

栄養を考えた玄米入り。コーンと玄米の粒々食感で食べ応えUP

送料別途 梱包サイズ: 38×4×高さ15cm 梱包重量: 約7kg

救給カレー 150g(40食入)	救給コーンポタージュ 130g(40食入)
30,024円/27,800円(税別)	26,568円/24,600円(税別)

※納期について、ご注文時の注意
受注生産品のため、ご注文より納期が2~3ヶ月ほどかかります。

選ばれる園になるための 園内研修教材

DVD オンライン
DVD・オンラインのいずれ
がよりお選びいただけます！

園内での研修開催をサポート！好評の41教材に、**新コンテンツ3教材**を追加！！

DVD 料金	1教材	13,200円(税込)	オンライン 料金	1園 1教材	8,250円(税込)
	3教材セット	35,200円(税込)		1園 7教材セット	49,500円(税込)
	7教材セット	77,000円(税込)		※オンライン研修の視聴期間は、ご希望日より2週間です。また視聴期間内であれば、視聴人数ならびに視聴回数に制限はありません。	

新コンテンツ(3教材)

子どもの特徴に合わせた支援Part2

土屋 さとみ 講師
先行リリースした「子どもの特徴に合わせた支援」でご紹介した内容に基づきながら、紹介しきれなかった、さまざまな子どもの行動に対する支援方法についてお伝えします。

- 飛び出してしまう
- 姿勢の崩れがみられる
- かんしゃくやパニックをおこす
- 友だちと遊ぶことが難しい

園で取り組む不適切保育の防止

佐々木 郁子 講師
子どもの人格を尊重し、不適切保育を防ぐためには、保育者同士が保育観の違いを受けとめ合い、日々の実践を率直に話し合える関係づくりが大切です。この研修では、関係者が対話を続けていけるような工夫や相手も自分も大切にできるアサーティブなかかわり方、子どもの行為と人格を区別して見つめる視点などを通して、園全体で学び合える土台づくりを目指します。

園で取り組むべきカスタマー・ハラスメント対策

中谷 健二 講師
昨今、保育・教育の現場で、保護者等によるカスタマー・ハラスメント事例が増加しています。カスタマー・ハラスメントに対して、どのように対応すべきか、その手順と留意点について解説すると共に、法人・園として、カスタマー・ハラスメントの予防及び発生した場合に備えるために、事前にどのような対策をとるべきかを解説します。

園の全員が受講できる&研修内容を共有できる場所が好評です！

- 特長1 40分間の解説講義
- 特長2 開催方法・日程など設定自由
- 特長3 ディスカッション用引き付き
- 特長4 行政提出用報告書付き

内容詳細・サンプル動画は下記をご覧ください。

※ご希望により「研修参加証明書」の発行も可能です。研修費(補助金)申請時等に必要であればご利用ください。

現コンテンツ(41教材)

子育て支援 困った保護者・非常識クレーマー対応 クレーマーのタイプや行動パターンをもとに、いつ現れるかわからない困った保護者・非常識クレーマーから園を、保護者を守る対応方法を解説します。	子育て支援 発達障がいの子どものかかえる保護者への理解と対応 保護者心理を理解したうえで、発達障がい疑われるときの伝え方、保護者との関係のつくり方、親子の関係を見守り支援するための考え方を解説します。
子育て支援 保育カウンセリングを学ぶ ～よりよい関係づくりのために～ 本講座では、保護者や子ども、同僚の先生方とよりよい関係をつくるための考え方と方法を、保育カウンセリングの理論と技法からわかりやすく解説します。	子育て支援 保護者支援のために学ぶ保育カウンセリング 多様化する保護者とよりよい関係を築きながら支援をするために、保育カウンセリングの基本とともに、実践にいかせる具体的な手法・ポイントを学びます。
子育て支援 ～弁護士が実例から教える～ 園・職員を守るための苦情対応 多くの園の顧問弁護士をつとめる講師が、3つの苦情実例をもとに、園・職員を守るための対処法について実践的にわかりやすく解説します。	子育て支援 保護者との信頼関係を作るコミュニケーション ～保育伝達のポイント～ 自園が大切にしたい保育観を職員や保護者にいかにして伝えればよいか。明日からすぐにかせる伝え方のポイントを3つのステップで学んでいきましょう。
健康及び安全 食育計画の立案とその活用 本講座では、食育の意義をお伝えするとともに、育てほしい子どもの姿を意識した計画や、食育計画を保育の計画に位置付ける重要性など実践的に解説します。	健康及び安全 保育者のための救急蘇生法講座／一次救命処置(基礎編) リニューアル 生命のバトンをつなぐために、本講座では心停止のリスクやメカニズム、対応する人の安全確保の重要性、心肺蘇生の必要性などについてわかりやすく解説します。
健康及び安全 保育者のための救急蘇生法講座／一次救命処置(実践編) リニューアル 本講座では、心肺蘇生の手順、各手技のポイントと注意点、気道異物への対応について、わかりやすく解説し、一緒に実技の練習をしていただきます。	健康及び安全 保育者のための救急蘇生法講座／応急手当(ファーストエイド) リニューアル 元気な子どもたちはケガもしばしば…。本講座では、事故予防策、日々の保育中に発生するケガや急病を取り上げ、応急手当の方法について解説します。

お申し込みは **右記チャイルド社オンラインショップ**までお願いいたします。

問い合わせ先 **チャイルド社 出版・セミナー部** 〒167-0052 東京都杉並区南荻窪 4-39-11
TEL: 03-5336-1700
メールアドレス: shuppan_seminar@child.co.jp

健康及び安全 保育者のための防災対策講座(基礎編) 本講座では、職員および子どもたちの命を守るために、災害・防災とは何か、対応者の安全確保の重要性、事前防災のポイント等についてわかりやすく解説します。	健康及び安全 保育者のための防災対策講座(実践編) 本講座ではモデル園のエントランス・保育室等に施された防災対策を確認しながら、防災対策として必要なチェックポイントを具体的にわかりやすく解説します。
健康及び安全 知って備える! 日常の園内活動と防災 本講座では「日常の園内活動がどのように防災と結びついているか」という視点と共に、日々の実践・取り組みについて具体的に解説します。	健康及び安全 眠りが変われば子どもが変わる! ～どうする? 午睡の個別対応～ 本講座では、睡眠発達や睡眠生理の観点から、子どもの健康を最優先に考えた「午睡相談」への対応について、保護者支援の視点も加え解説します。
健康及び安全 保育者のための足育講座 ～丈夫な足を育てるために～ 本講座では子どもの足の特徴、靴選びや姿勢で気をつけるべきポイントなどについて、保護者支援も意識し、具体的にわかりやすく解説いたします。	健康及び安全 防災を考えた食事計画 災害が発生したら、「食事の確保」は園として即座に直面する最重要の課題です。その時が必要なのか? 管理栄養士である講師がわかりやすく解説します。
健康及び安全 楽しく学ぶ! 園児との防災教育 園児が防災の重要性を理解し、みずから行動できるようになるためにはどのようにすればよいか。園児が楽しく学ぶための防災教育の視点について解説します。	保育の内容 心ふれあうタオルあそび 東日本大震災の赤やん一時避難所で生まれ、保育・福祉・子育て支援の場で広く活用されるようになったタオルあそびの楽しさと展開方法が詰まった講座です。
保育の内容 子どもの表現をのびのびと育て「わらべうた」 わらべうたにはどのような特徴があり、子どもの育ちにおいてどのような効用が期待できるのか。保育に取り入れる意義について考え、魅力を体感していきます。	保育の内容 施設で取り組むべき性教育のあり方について～乳幼期にこそ育みたい「からだ観」～ 子どもたちが自分のからだを肯定的に受け止め、周りの人のことも大切にできるように。乳幼児期から行う包括的性教育について、教材とともに具体的に紹介します。
保育の内容 学びにつながる基礎づくり「かず」 幼児の「かず」の学びは、身の回りや遊びにたくさんあり、経験することが土台になります。「かず」を園生活に取り入れる工夫や楽しい遊びをご紹介します。	保育の内容 学びにつながる基礎づくり「かたち」 いろいろな「かたち」を園生活に取り入れる工夫や楽しい遊び、保育者の関わり方のポイントなどをわかりやすく具体的に解説します。
保育の内容 学びにつながる基礎づくり「ことば」 小学校での学習に向けて、「日本語の文字のきまり」「保育に取り入れることば遊び」「話し言葉と書き言葉」などをわかりやすく解説します。	保育の内容 10の姿と音楽教育 「幼児期の終わりまでに育ってほしい姿と音楽教育」をテーマとして、10の姿を育むために保育者は音楽教育を通して何ができるのかを解説します。
保育の内容 子どもの表現を引き出す「リズムあそび」 生きる力を育むために、「リズムあそび」が子どもたちの主体的・対話的な経験とどう結びつくのか。園で取り入れられるリズムあそびのプログラムを紹介します。	保育の内容 子どもの表現を引き出す「手あそび」 手あそびの効果や意義・必要性などについて解説したあと、0・1歳児、2歳児、3歳児、4歳児、5歳児へのおススメ手あそびなどを実演します。
保育の内容 子どもの心を育てる紙芝居 本講座では子どもたちが「楽しい!」と感じられるように、基本的な知識や準備段階の工夫のほか「演じ方のポイント」などを演じながら解説します。	保育の内容 こども主体の造形活動の考え方と関わり 子どもたちがのびのびと活動し、同時に保育者も気楽に手軽に実践するために必要な造形活動の考え方・こどもの捉え方について解説します。
保育の内容 園で考えるSDGs・ESD(入門編) SDGs(持続可能な開発目標)、ESD(持続可能な開発のための教育)とは何か。保育の場でどのように実践できるのかをわかりやすく解説する入門編です。	保育の内容 園で考えるSDGs・ESD(事例紹介編) 本講座では、自園でのSDGs・ESDの取り組みを考える参考としていただけるように、身近なところから取り組んだ5園の実践事例を具体的に紹介します。
保育の内容 気がかりな子どもとともに ～クラス運営のコツ～ 気がかりな子の行動やその背景など基礎的事項をおさえうえで、現場で取り組むインクルーシブな保育について、ケーススタディも加え実践的に紹介します。	保育の内容 豊かな感性・想像力を育む 読み聞かせ(持ち方・めくり・声色編) 感性や想像力も育むと言われている絵本…子どもの心を読む「学校では教わらない読み聞かせのコツ」を、基礎から応用まで絵本専門士がお伝えします。
保育の内容 発達障害の理解と気になる子どもへの対応 本講座では、園の全員が共通の知識を持つことを目的として、発達障害と知的障害の基本的知識とその対応・支援など実践面についても解説します。	保育の内容 子どもの特徴に合わせた支援 日々の保育に役立つように、いくつかのタイプの子どもを取り上げ、その具体的な支援策や家庭との連携のポイントなどについてわかりやすくお伝えします。
職員の資質向上 園の一員として働くということ 園の一員として働くためには、園の理念を理解し、与えられた職責を果たすことが求められます。保育者として働く基本的な事項について解説します。	職員の資質向上 保育者としての基本マナー 保護者に望まれる保育者とは? 信頼できる保育者とは? 本講座では文字通りの「保育者の基本マナー」を経験豊富な講師の実演も交えながら解説します。
職員の資質向上 保育者同士のチームワークを高めるために 保育者同志のチームワークを高めるために必要なコミュニケーションの基本や、それぞれの役割を理解し行動することの大切さをわかりやすくお伝えします。	職員の資質向上 園で取り組むべき情報管理 守秘義務や個人情報保護の考え方・内容を整理し、園として取るべき情報管理のあり方を、具体例を示しながら園内研修用にわかりやすく説明します。
職員の資質向上 ハラスメントに関する正しい理解 ～職場におけるパワーハラスメントについて～ 職場でのハラスメント防止のためには、正しい知識を園の全員が共有することが大切です。多くの園の顧問弁護士をつとめる講師がわかりやすく説明します。	職員の資質向上 保育者のためのメンタルヘルス基礎講座 本講座では、保育者がメンタルヘルス不全に陥らないように、基本的な知識を中心に、自身や同僚を守るための予防策についてわかりやすく解説いたします。

上記のほか、保育施設運営や保育実践に役立つ多数の書籍を揃えています。書籍のご注文は、最寄りのチャイルド社または下記チャイルド社オンラインショップまでお願いいたします。

ご注文は **チャイルドショップ**まで パソコン・タブレット・スマートフォン共通
https://childshop.jp

チャイルドショップ 検索

ご注文方法の詳細は、P16に掲載されている「チャイルド社公式オンラインショップならお買い物はこんなに簡単!!」をご覧ください。

視聴期間は2週間。園内研修用コンテンツとして最適です！

受付中

チャイルド オンライン研修講座のご案内

夏期WEBセミナー録画配信 ※1園1教材 **8,250円** (税込/視聴期間2週間)

<p>子どもたちの楽しい「リズムあそび」 坂本 千鶴子 (有)プロデュースマツモト 音楽教育部長</p> <p>体幹・リズム感・表現力を体得できる実践内容として、0歳児から楽しめる「リズムあそび」を紹介します。音とリズムに乗せて動物に変身！楽しいセミナーです。</p>	<p>シンプル！手軽にパッとできる！【すき間時間の「ちょこっと遊び」】 若井 万友美 キッズプランナー代表/遊びアドバイザー/あそび作家</p> <p>ちょっとしたすき間時間の遊びを多数紹介。その場でパッと出来て、時間調節が可能な保育にいかせる遊びです。 ※準備物：折り紙(3枚)、ハンカチ(1枚/タオル可)</p>
<p>gaagaaSのあそびうたパーティー♪ gaagaaS ソングブックカフェ所属</p> <p>日々の保育で子どもたちとたくさん遊べる、gaagaaS オリジナルの実践的なふれあいあそび・手あそび・ダンス・表現あそびなどを、楽しく盛りだくさんにご紹介します。</p>	<p>保育現場で輝く「絵本力」～基礎編～ 野田 英里 アナウンサー/絵本専門家/保育士資格/元幼稚園教諭</p> <p>明日からの保育にいかしたい！という方向けの基礎講座。持ち方・めくり方などのほか、アナウンサーならではの「声」に着目した特別プログラムをお届けします。</p>
<p>表現が広がるタオルあそび 松家 まきこ 淑徳大学教授/日本タオルあそび研究会代表</p> <p>日常保育にタオルを取り入れると、子どもたちの表現の世界がぐんと広がります。ふれあいあそび、表現あそびなどアイデアを多数紹介します。 ※準備物：タオル複数枚</p>	<p>子どもの豊かな感性を育むワクワク楽しい「手遊び」 森岡 結子 聖徳大学短期大学部保育科准教授</p> <p>楽しみながらおこなう手遊びには、子どものすこやかな成長を育む力があります。手遊びがもっと楽しくなるコツをつかんで、日々の保育にお役立てください。</p>
<p>小学校までに育ってほしい学びの姿～幼保小の架け橋プログラムを踏まえて～ 相澤 妙子 幼稚園教諭/保育士/日本折紙協会認定講師</p> <p>就学準備・小学校との接続について、5歳児担当の先生だけでなく、乳児や3～4歳児担当の先生にも知っていただきたい保育の取り組みを具体的にお話します。</p>	<p>どうして「子ども主体の保育」が大事といわれるのでしょうか？ 汐見 裕幸 東京大学名誉教授/白梅学園大学名誉学長</p> <p><子ども主体の保育>を、保育の実際のやり方の問題だけで考えていませんか。その前に考えるべき、こういう生き方をしてほしいという想い・願いを明確にしましょう。</p>
<p>子どもと良好な関係を築くための言葉かけ～保育者の想いの伝え方～ 佐々木 郁子 郡山女子大学短期大学部幼児教育学科講師</p> <p>自らの保育の各場面における言葉かけを振り返り、子どもたちとのより良い関係を築くために、保育者は自らの想いをどのように子どもへ伝えるかについて考えます。</p>	<p>保育が変わる子どもの見方 井桁 容子 非営利団体コドモノミカ代表理事</p> <p>日常の保育のなかで目にする子どもの行為。ふとした場面に表れる子どもの感性や意欲に寄り添うためにどのような視点や態度が必要なのか、一緒に考えましょう。</p>
<p>こども主体の保育を難しくする理由と解決のヒント 矢生 秀仁 こども環境デザイン研究所代表</p> <p>こども主体の保育の実現が現場ではなぜうまくいかないのか。本講座では、こども主体を難しくしている理由を整理し、具体的な解決策のヒントをお話しします。</p>	<p>多様な子ども達の発達支援：園実践編 藤原 里美 一般社団法人チャイルドフッド・ラボ代表理事</p> <p>子どもの発達の解説をしながら、園で実践できる即効力を伴う方法を学んでいただきます。クラス運営についても、ヒントになる内容をお伝えしていきます。</p>
<p>多様な子ども達の発達支援：保護者支援編 藤原 里美 一般社団法人チャイルドフッド・ラボ代表理事</p> <p>保護者と協働して子どもを支援するために、大切な心構えやお子さんの状態をお伝えする際のポイント、面接の進め方など具体的な方法を学んでいただきます。</p>	<p>気になる子どもの「行動」の理解～適切な対応のために～ 土屋 さとみ アース・キッズ株式会社 発達障害教育研究所研究員</p> <p>なぜそうするのか。子どもの「行動」には理由があります。日常保育の中での、気になる子どもの「行動」の理解と具体的な対応方法についてわかりやすく解説します。</p>
<p>困った保護者・非常識クレマー対応 二反田 征彦 (株)チャイルド社在籍 保育士・認定心理士</p> <p>保護者・近隣者からの非常識なクレマに対応するために、事例も紹介しながらクレマーのタイプや行動パターンを中心に、丁寧にわかりやすく解説します。</p>	<p>保護者対応の基礎 対応の難しい保護者への関わり方 小崎 恭弘 大阪教育大学教授</p> <p>保護者支援の基礎理解をベースとして、保護者との信頼関係の構築について考えましょう。同時に対応の困難な保護者の理解や、その具体的な対応についてもお伝えします。</p>
<p>保育者・栄養士のための食育「きほんのき」 大隅 喜重子 (株)三益給食事業部/管理栄養士</p> <p>食育とは？何をすればいい？何から始める？保育室だけで行える食育。給食室だけで行える食育。連携して行う食育の初歩的などころを学びましょう。</p>	<p>食事摂取基準と食事提供ガイドの活用 月刊「子どもの栄養」編集検討委員/管理栄養士 太田 百合子 月刊「子どもの栄養」編集検討委員/管理栄養士</p> <p>乳幼児期の食事に関する自園の課題解決・より良い取り組み実践に向けて、最新の「児童福祉施設などにおける食事の提供ガイド」をわかりやすく解説します。</p>

オンライン専用研修講座 ※1園1教材 **11,000円** (税込/視聴期間2週間)

<p>園の顧問弁護士が教える本当の虐待・不適切保育防止と対応2 柴田 洋平 弁護士・東京弁護士会所属/保育士/(株)チャイルド社代表取締役社長</p> <p>保育所等における虐待等の不適切保育への研修対応が求められるなか、園内研修用に、最新の事例もふまえてわかりやすく解説します。</p>	<p>保育における子育て支援～保護者の心に寄り添う支援～ 小崎 恭弘 大阪教育大学教授</p> <p>保育が、子どもの成長と同時に子育て支援・保護者支援を求められるなか、保護者支援に関する基礎的な理解と共に、保護者支援の具体的な取組・理論について学びます。</p>
<p>不適切な保育に陥らないための言葉かけ 佐々木 郁子 郡山女子大学短期大学部幼児教育学科講師</p> <p>本セミナーでは、保育者の子どもへの言葉かけの視点から、チェックリストを用いながら不適切な保育に陥らないためにはどのようにすればよいかを解説します。</p>	<p>食事場における保育者の言葉かけ 佐々木 郁子 郡山女子大学短期大学部幼児教育学科講師</p> <p>本セミナーでは、食事場における子どもへの言葉かけについて解説するとともに、自らの保育(食事場における子どもへの対応)を振り返っていただきます。</p>
<p>食事の誤嚥防止を考える～作る人・食べさせる人の注意点～ 細川 博子 (株)三益給食事業部在籍/管理栄養士 特別価格8,250円(税込)</p> <p>食事の誤嚥事故防止に園としていかに取り組むか。施設長・調理関係者・保育者が本セミナーを一緒に受けて、園内の取り組みの改善にぜひお役立てください。</p>	<p>プレイヤーからリーダーへ 成長し続ける園組織のために NEW 松原 英里 ウメハナチャイルドケアコミュニケーションズ 保育コミュニケーション協会 代表理事</p> <p>プレイヤーからチームを育て導くリーダーへ。保育の質と園全体の成長を支えるための役割の変化やリーダーとしての視点・園全体が活性化していくためのステップを解説します。</p>

お申し込みは、すべて下記チャイルド社オンラインショップまでお願いいたします。

ご注文は **チャイルドショップ**まで パソコン・タブレット・スマートフォン共通 <https://childshop.jp> **チャイルドショップ** 検索 ご注文方法の詳細は、P16に掲載されている「チャイルド社公式オンラインショップ」からお買い物の手順をぜひご覧ください。

繊維部からのご紹介「園旗」

入園式・卒園式等の式典に、運動会・発表会・遠足等の行事に。園様の様々なシーンでご使用頂ける旗関連のご提案です。



こだわり 園様の歴史を刻むにふさわしい伝統的な旗です。

1 園旗

京都正絹西陣織の生地にミシン刺繍にて園章・園名を旗の両面に施してあります。付属品も伝統的な飾り細工や木工製品を用いており、その存在が式典の品格をより高める事ができます。

園旗

旗寸法: W1000×H680mm
生地: 正絹綾縮
刺繍: ミシン刺繍
フリンジ: 人絹へり付き四段七宝
仕立: ネル芯入りレザー角皮飾り付
竿: 真鍮製(三方に園章彫り込み)
旗立: 180cm半千段二本脚(木製風塗装加工)
旗立台: クローム三脚(鉄製16径クロームメッキ加工)
保管箱: レザー張りトランク

こだわり 入園式・卒園式などの式典に!

2 園章旗(プリント版・刺繍版)

様々な式典やイベントにお手軽にご利用頂けます。旗が必ず正面を向きますので園章・園名を客席側からハッキリ見ることができます。旗の重量も軽めのため、別売りの肩吊りバンドを使えば持ちもちも可能です。また、プリント版は視覚効果を狙って立体的に見せる事も可能です。

<p>園章旗 プrint版</p> <p>旗寸法: W500×H900mm 生地: ポリエステル塩素 プリント: フルカラープリント 竿: プラ平玉90径 旗立: アルミ伸縮ポール(2m) 旗立台: 9mm径三脚 保管箱: 収納バッグ</p>	<p>園章旗 刺繍版</p> <p>旗寸法: W500×H900mm 生地: ポリエステル塩素 刺繍: ミシン刺繍(園章、法人名、園名部分) 竿: プラ平玉90径 旗立: アルミ伸縮ポール(2m) 旗立台: 12mm径三脚 保管箱: 1R1寸トランク</p>
--	--

園章旗プリント版



園章旗刺繍版



掲揚旗



手旗



掲揚旗・手旗はフルカラーにて作成いたします。また、上記サイズ以外も別途お見積りさせていただきます。お気軽にご相談ください。

こだわり 運動会・発表会・遠足などの行事に!

3 掲揚旗・手旗

デジタル染色で様々な図柄に対応可能です。(デジタル染色とは染料をデータ通りに定着させる方法です。)デジタル染色は色数に制限が無く、解像度にもよりますが写真の様な表現でも可能です。また旗を製作する際に園章などをデジタルデータ化する事で、その後の様々な商品に流用する事ができます。

<p>掲揚旗</p> <p>生地: ポリエステルツイル プリント: フルカラープリント 旗寸法: 小サイズ: W1000×H700mm 中サイズ: W1350×H900mm 大サイズ: W1500×H1000mm</p>	<p>手旗</p> <p>生地: ポリエステルスエード プリント: フルカラープリント 旗寸法: W450×H350mm ※ 伸縮棒は別売</p>
---	--

問い合わせ先 **チャイルド社 繊維部** TEL: 03-3333-5136 FAX: 03-3334-5055 **ご注文はお近くのチャイルド社営業所まで**

(株)チャイルド社のグループ会社 株式会社幼保経営サービス

保育園・幼稚園
こども園のための

選ばれる園になるための コンサルティング

園とともに歩み続けて75年!

グループで5法人10施設の運営、全国500法人800園の会計業務の実績!

チャイルド社グループの幼保経営サービスだからこそできる **経営コンサルで園を強力にサポート!**

follow US! チャイルド社配信
メルマガ

保育現場のかゆいところに手がとどく
コラムを配信中
具体的な例をとりあげた安全戦略が、わかりやすい
と好評いただいております。

選ばれる園になるための
メルマガ
大好評連載中。
園に求められているものは



follow US! チャイルド社配信
メルマガ

実際に事務所に寄せられた様々なご相談を基に、
園のお役に立つ情報をQ&A形式でお届けします。
コラム『保育系弁護士がゆく 少子化 登録はこちら
時代をサバイブする園の護身術』は
毎月第2水曜日に配信の予定です。



strong support

幼保経営サービスの2大業務

会計業務 (会計事業部)

Point 認可保育所、認定こども園などにおける日常の仕訳処理から
決算 (決算報告書作成) まで

Point 選ばれる園になるための法人運営 (理事会・評議員会の運営・
書類点検、監査指摘改善など) をサポート

運営における必須業務をアウトソーシングすることで、
保育業務への負担を減らし効率化を実現します。
運営における課題や改善点もより明確に把握できるようになります。



月次	① 月次仕訳入力代行業務	② 月次処理点検業務
月次	✓ 仕訳入力代行と内容点検	✓ 仕訳伝票などをもとに入力内容の点検
月次共通	✓ 月次試算表 (資金収支計算書、事業活動計算書、貸借対照表) 作成補助 他	
年次	✓ 資金収支当初予算書、資金収支補正予算書の作成補助 ✓ 決算報告書の作成補助 他	

*一部業務を、遠隔・リモート (WEB面談や遠隔地入力、データのネット送受信など) で
対応する「リモート対応」もご紹介します。

オプション業務

① 会計オプション業務

- 財務諸表など入力シート作成補助
- 理事会・評議員会立ち合い

② 法人運営サポート業務

- 社会福祉法人の理事会・評議員会運営のご相談 他
- 各議事録の点検確認

コンサルティング業務 (コンサルティング部)

選ばれる園になるための、 7つのコンサルティングメニュー

- 経営・運営
トータルコンサル**
 - 法制や自治体通知、業界トレンドに基づく法人・園の経営や運営全般についての助言・提案
- 認定こども園移行
コンサル**
 - 認定こども園移行の是非や認可条件の確認、行政手続の助言・提案・サポート
- 収支改善コンサル**
 - 園の経営課題や収支改善についてリサーチ・助言・提案
- 助成金・補助金
コンサル**
 - 助成金・補助金の状況を分析し、最新の助成金・補助金情報を基に、申請から実行管理までサポート
- 充実残高計画策定
コンサル**
 - 法制や自治体通知、業界トレンドに基づく法人・園の経営や運営全般についての助言・提案
- 人材育成・組織改善
コンサル**
 - 「園の組織力」調査・分析、全体研修&職階別研修等の企画・開催、施設長・管理職へのアドバイス
- 園の事業承継
コンサル**
 - 園の事業継続についての法制度や助言・提案、承継者探し・マッチング

実際のご相談内容 (一部)

- 私学助成園のままでよいのか、新制度に移行すべきか悩んでいる (幼稚園)
- 園舎建替に合わせてこども園に移行したいが、補助金申請や資金調達はもちろん、職員配置などが不安
- ここ数年赤字が続いており、抜本的に運営面の見直しをしたい (保育園)
- 保育園を新設したいが、運営のノウハウがなく職員採用から開園に至るまで不安 (幼稚園)

広告

レーヴ法律事務所



保育現場の安心・ 安全を法律で守る

レーヴ法律事務所は、保育園・幼稚園・こども園における様々な問題に対して、リーガルサービスを提供しています。おかげさまで、日本全国の保育園・幼稚園・こども園から、ご相談・ご依頼をいただいております。顧問弁護士を務めています。園や先生方にとって、身近で親しみやすい法律事務所を目指しています。どうぞ気兼ねなくご相談・ご連絡ください。

develop a solution

業務内容

保護者・近隣対応



文書・契約書点検



顧問 弁護士



事故・トラブルへの対応



労務管理



園内研修・セミナーも 行っております。

レーヴ法律事務所では、これまでに園での安全対策や保護者・近隣対応、苦情対応、ハラスメントなどをテーマとするセミナーや研修の講師を担当して参りました。毎年30回近くの講演を行っております。延べ3000人以上の園の先生方に受講していただいている実績があります。

弁護士紹介



柴田 洋平
東京弁護士会所属 弁護士 / 保育士
略歴
2007年 慶應義塾大学法学部法律学科卒業
2010年 東北大学大学院法学研究科修了
2011年 弁護士登録 小林・福井法律事務所 (東京都)
2013年 弁護士登録 小林・福井法律事務所 (北海道)
2017年 柴田法律事務所開設
2019年 レーヴ法律事務所 改称 共同代表
2020年 おもちゃコンサルタント認定



板垣 義一
東京弁護士会所属 弁護士
略歴
2006年 慶應義塾大学法学部政治学科卒業
2009年 早稲田大学大学院法務研究科修了
2011年 弁護士登録 小林・福井法律事務所 (東京都)
2013年 法テラス江差法律事務所 (北海道)
2016年 弁護士法人東京パブリック法律事務所
2019年 レーヴ法律事務所 参画 共同代表



今西 淳浩
東京弁護士会所属 弁護士
略歴
1989年 大阪電気通信大学工学部電子工学科卒業
半導体製造会社にエンジニアとして15年勤務
2008年 金沢大学大学院法務研究科法務専攻修了
2012年 弁護士登録 小林・福井法律事務所 (東京都)
2014年 法テラス浜田法律事務所 (島根県)
2017年 法テラス宮古法律事務所 (岩手県)
2020年 法テラス群馬法律事務所 (群馬県)
2021年 レーヴ法律事務所 参画 パートナー



中谷 健二
東京弁護士会所属 弁護士 / 公認会計士
略歴
2002年 公認会計士補登録 中央青山監査法人入所
2003年 東京大学経済学部経済学科卒業
2006年 公認会計士登録
2007年 みずほ監査法人 (旧中央青山監査法人) 退所
公認会計士中谷健二会計事務所設立
2010年 東京大学大学院法学政治学研究科法曹養成専攻修了
2013年 弁護士登録 小林・福井法律事務所 (東京都)
2014年 中谷公認会計士事務所設立
2024年 レーヴ法律事務所 参画 パートナー

問い合わせ先 株式会社 幼保経営サービス

〒167-0052 東京都杉並区南荻窪 3-31-18 Tel: 03-6915-1910 Mail: keieis@child.co.jp

園の困りごと、何でもお問合せください ~園の顧問弁護士~ レーヴ法律事務所
TEL: 03-5336-3390 / E-mail: reve.info@reve-law.jp / HP: https://www.reve-law.jp

レーヴ法律事務所

子どもたちの笑顔のそばに

MUKU マスセット株式会社

創業52年、当初イス・テーブルの製造から始まり現在では様々なジャンルの製品を取り扱っております。子どもたちや先生が安心して使え、環境に優しく、安全で高品質の製品とサービスを提供し、子どもたちの未来社会に貢献します。



MUKU 国産の杉材を使用した木製大型複合遊具です。
 むくもくシリーズ 階段、クライミング、ロープはしごを登って
 広いデッキへ出てすべり台で降ります。

遊びのなかで、
 国産の無垢材に触れる。
 自然の肌触りが、子ども達の
 豊かな感性を育みます。



むくもく・とりで
 70243 ¥2,794,000 (税別 ¥2,540,000)

MUKU
 対象年齢
 3歳～

チャイルドショップまで
 送料別 工事費別 組立費別

- 当社参考組立設置工事費 ¥105,600 (税別 ¥96,000)
 支柱埋め込み式 (深さ10cm×6本)
 組立式 打ち込みアンカー8本付き
- 材質/国産杉芯材 (防腐防蟻処理済)
 メラミンソリッドパネル
 スチール (ウレタン塗装)
 すべり台=FRP
- 質量/約400kg

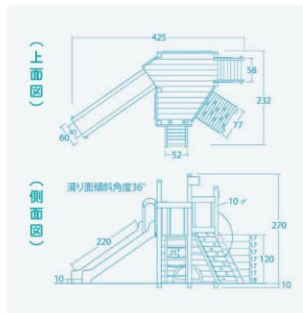

デッキの下部はトンネル遊びや秘密基地ごっこ等の遊びができるスペースになっています。



デッキには望遠鏡 (レンズなしの仕様) も付いています。



トンネル遊び



クライミング

むくもく・スライド

MUKU
 対象年齢
 3歳～

70325 ¥990,000 (税別 ¥900,000)

チャイルドショップまで
 送料別 組立費別

- 当社参考組立設置費 ¥52,800 (税別 ¥48,000)
 組立式 打ち込みアンカー4本付き
- 材質/国産杉芯材 (防腐防蟻処理済)
 メラミンソリッドパネル
 スチール (ウレタン塗装)
 すべり台=FRP
- 質量/約145kg

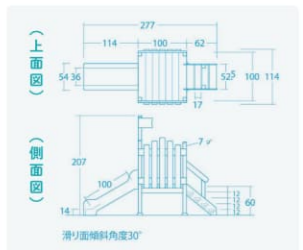

無垢材に囲まれ、
 あたたかみを感じられるデザインの
 シンプルな木製すべり台です。



低年齢児向けの省スペースで遊べる小型すべり台



むくもく・スライド・ミニ

MUKU
 対象年齢
 2歳～

70500 ¥891,000 (税別 ¥810,000)

チャイルドショップまで
 送料別 組立費別

- 当社参考組立設置費 ¥39,600 (税別 ¥36,000)
 組立式 打ち込みアンカー4本付き
- 材質/国産杉芯材 (防腐防蟻処理済)
 メラミンソリッドパネル
 スチール (ウレタン塗装)
 すべり台=FRP
 丸窓=ポリカーボネート
- 質量/約70kg

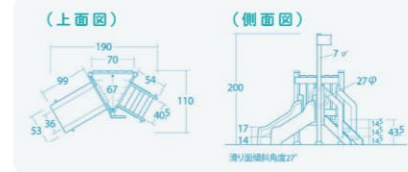

省スペースで
 高く遊べる



むくもく・コテージ

MUKU
 対象年齢
 2歳～

70238 ¥869,000 (税別 ¥790,000)

チャイルドショップまで
 送料別

- 据置式
- 材質/国産杉芯材 (防腐防蟻処理済)
 スチール (ウレタン塗装)
- 質量/約150kg

オープンスペース型の
 ハウスで、全方向が
 広い開口です。

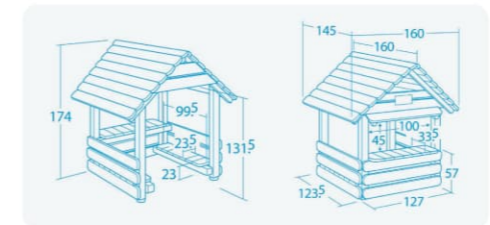

カウンターでは中と外で
 お店屋さんごっこが楽しめます。



ハウスの中にはベンチが2ヶ所あります。

問い合わせ先 株式会社チャイルド社 第一事業部

商品部 〒571-0043 大阪府門真市桑才新町15-21
 業務部 〒189-0013 東京都東村山市栄町3-2-4

TEL:072-812-3095
 TEL:042-395-0555

FAX:072-812-3096
 FAX:042-395-0179

むくもく特注 むくもくシリーズは設置スペースに合わせて、ご希望の設計で組み合わせができます。(別途見積)

*より長くお使いになるために人工芝、ゴム製マット等を敷設した上に設置する事をおすすめします。靴についた砂や泥等から製品を守ります。天然木の製品は、木の性質上、色・質量については若干変わる場合があります。

ご注文は チャイルドショップまで

パソコン・タブレット・スマートフォン共通
<https://childshop.jp>

チャイルドショップ 検索



ご注文方法の詳細は、P16に掲載されている「チャイルド社公式オンラインショップならお買い物はこんなに簡単!」をご覧ください。

1さいからの だいじょうぶだよ! あんぜん紙しばい

はじめての
防災・安全教育に
ぴったり!

ポイントを
しぼった内容



「いざというとき」が
イメージしやすい

紙しばいだから
メッセージが
伝わりやすい

セット定価 9,900円 (本体 9,000円 + 税) 【全6巻・各8場面】 NDC.369.3 他 ISBN978-4-494-08397-8 童心社

防災 火事



かじだ! にげろ!

すぐに
にげよう!

すとうあさえ/脚本 中谷靖彦/絵
ISBN978-4-494-08141-7 【8場面】

「やまごやもえてる。かじだ! にげろー!」
火事が起きたらまず逃げろ! 防災の大切な
ポイントを伝えます。



- おおきなこえて しらせよう
- あそびはやめて すぐにげて
- ひのちかくには ちかづかない

防災 地震



にんぼう
だんごむし ポーズ

じょうずに
できるかな?

津田真一/脚本 土田義晴/絵
ISBN978-4-494-08140-0 【8場面】

忍者くま先生と、「忍法だんごむし
ポーズ」のれんしゅうだ! みんな、ちゃんと
だんごむしポーズをできるかな?



- ぐるぐる ゆれたら だんごむしポーズ
- ひざとひじを びったり ゆかに
- りょうで あたまを しっかり まもろう

防災 停電



ていでんになつたら...?

みんな
あつまろう!

苺田澄子/脚本 和田治男/絵
ISBN978-4-494-08142-4 【8場面】

「わあ、まっくら! こうくはこわくて泣き
出していました。停電になったらどうす
ればいい? やさしく教えてくれる紙しばい。」



- せんせいのおはなしをよくきく
- あわてず ゆっくりうごく
- みんないっしょ はなれない

安全 誤えん



もぐもぐ じょうず!

もぐもぐ
じょうず!

井嶋敦子/脚本 長野ヒデ子/絵
ISBN978-4-494-08144-8 【8場面】

こいぬのくちゃん、そんなにパンをつめこ
んで、だいじょうぶ? こねのめいちゃん、お
にぎりをつくらせよ、おしゃべりにむちゅう
うで...? 少しずつ、よくかむことの大切さを、
ていねいに楽しく伝える紙しばい。



- すこしずつ もぐもぐ
- しずかにもぐもぐ
- よくかんで ごっくん

安全 のどつき事故



おしりべつで
あんぜんに

はしるは
あぶないよ!

こがようこ/脚本 山本祐司/絵
ISBN978-4-494-08145-5 【8場面】

座ってごはんが食べられたたっくん。その
あと、コップのコップが歯ブラシを持っ
てきてくれました。でも、たっくんが歯
ブラシを持ったままかきだしてしまい...



- ごはんのときは おしりべつ
- はみがきのときは ゆかべつ
- てに ものをもったまま はしらない

安全 とじこめ事故



もし、
とじこめられたら

おとを
だして
しらせよう

キムファン/脚本 くらら順子/絵
ISBN978-4-494-08143-1 【8場面】

にやんたんは公園でお友達とかくれんぼ。
物置の中に隠れますが...出られない!
こんなとき、どうしたらいいのかな?

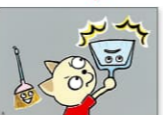

- おおきなこえを だそう
- かたいものを さがそう
- たたいて おとを だそう

問い合わせ先 株式会社 **チャイルド社** 第一事業部

商品部 〒571-0043 大阪府門真市桑才新町15-21
業務部 〒189-0013 東京都東村山市栄町3-2-4

TEL: 072-812-3095 FAX: 072-812-3096
TEL: 042-395-0555 FAX: 042-395-0179

チャイルド社だけのオリジナル商品 SNOOPY

PEANUTSの仲間たちが、FRP玩具に
なってチャイルドオリジナルで誕生しました。
可愛くて存在感のあるスヌーピー玩具は
たちまち園のシンボルになります。

PEANUTS
©2025 Peanuts Worldwide LLC
www.snoopy.co.jp

スヌーピーの犬小屋

対象年齢
1歳~

日本製 送料別途 設置費別途 据置式
商品番号 A16490

サイズ: W1800 × D1450 × H2500 (mm)
材質: FRP他
重さ: 約90kg

税込 990,000円 / 本体 900,000円

※より良い製品にするために予告なくデザイン・仕様など変更になる場合があります。

スヌーピーの犬小屋でみんなで遊ぼう!

屋根の上でお昼寝するおなじみのスヌーピー。
ウッドストックも一緒です。立って遊べる十分な広さに加え
大きな窓で子どもたちの視認も容易です。

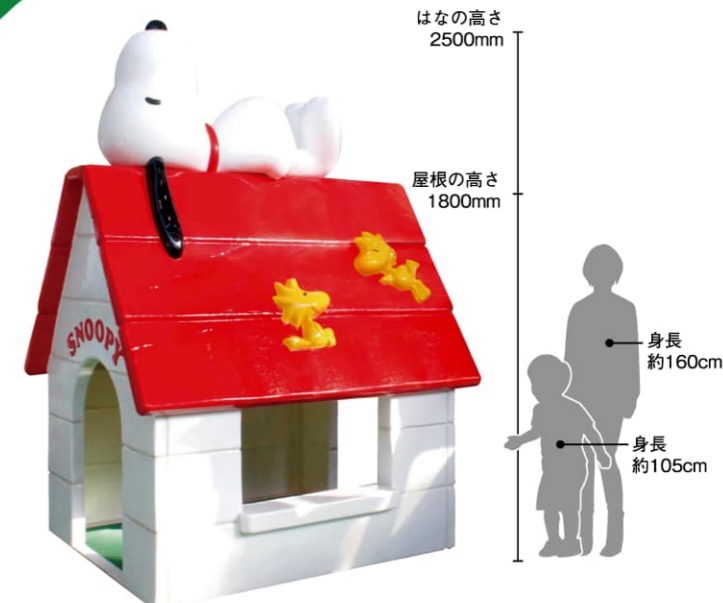

スヌーピーのスライダー

対象年齢
1歳~

日本製 送料別途 設置費別途 据置式
商品番号 A16466

サイズ: W2700 × D1450 × H1150 (mm) / デッキの高さ: 600 (mm)
材質: FRP他
重さ: 約80kg

税込 770,000円 / 本体 700,000円

※より良い製品にするために予告なくデザイン・仕様など変更になる場合があります。

スヌーピーとウッドストックと楽しく遊ぼう!

スヌーピーとウッドストックの可愛いスライダーです。



スクールバスのおかたづけボックス

日本製 送料別途 設置費別途 据置式
商品番号 A16493

サイズ: W2050 × D840 × H1300 (mm)
材質: FRP他
重さ: 約85kg

税込 946,000円 / 本体 860,000円

※より良い製品にするために予告なくデザイン・仕様など変更になる場合があります。

扉を開ければバスの中は2段の棚があります。

スヌーピーと仲間たちが乗ったスクールバス型のおかたづけBOXです。広い収納スペースに遊び道具の片付けも簡単です。



問い合わせ先

株式会社 **チャイルド社** 第一事業部

商品部 〒571-0043 大阪府門真市桑才新町15-21
業務部 〒189-0013 東京都東村山市栄町3-2-4

TEL: 072-812-3095 FAX: 072-812-3096
TEL: 042-395-0555 FAX: 042-395-0179

ご注文・お問い合わせは

株式会社 **チャイルド社** 全国販売部

〒167-0052 東京都杉並区南荻窪 4-39-11 TEL: 03-3332-7400 FAX: 03-3331-5411